



EcoEff[®]

by ND Pharma & Biotech



ND Pharma & Biotech

Eco-Eff[®] KONTROL[™]: La Revolución Mineral en Bioseguridad Industrial

Sistema de Control Integral Eco-Amigable, 100% Mineral y Sin Residuos Tóxicos.

El Fin de la Era Química: Desafíos Críticos



Riesgo Sanitario (Chem-Tox)

Alta toxicidad para operarios y consumidores. Contaminación de acuíferos e impacto negativo en la salud humana y animal.

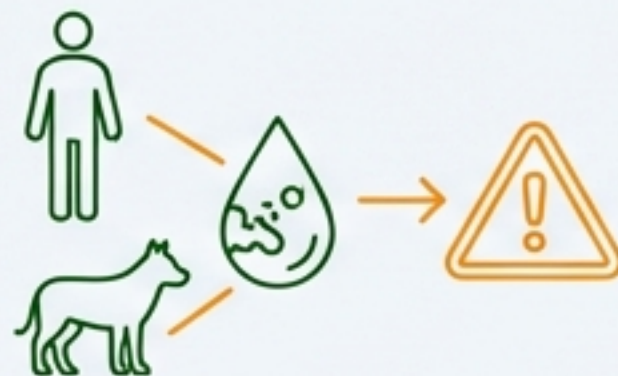

Ineficiencia Progresiva

Ciclo vicioso de resistencias. Los insectos se adaptan a los neurotóxicos, forzando el uso de dosis más altas e ineficaces.

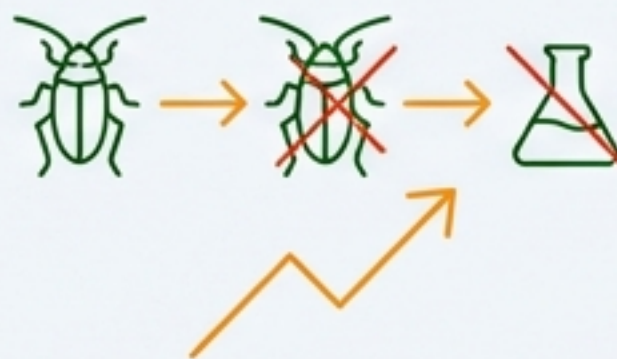

Costes Ocultos Operativos

Paradas de planta obligatorias por "Plazos de Seguridad". Cada hora detenida es dinero perdido.



Presentando Eco-Eff® KONTROL™ System

La alternativa definitiva: 100% Mineral, Grado Alimentario y Sostenible.



Grado Alimentario (Food Grade).
Seguro para consumo.

Innovación en el Mecanismo de Acción

Química Tradicional (Neurotóxicos)

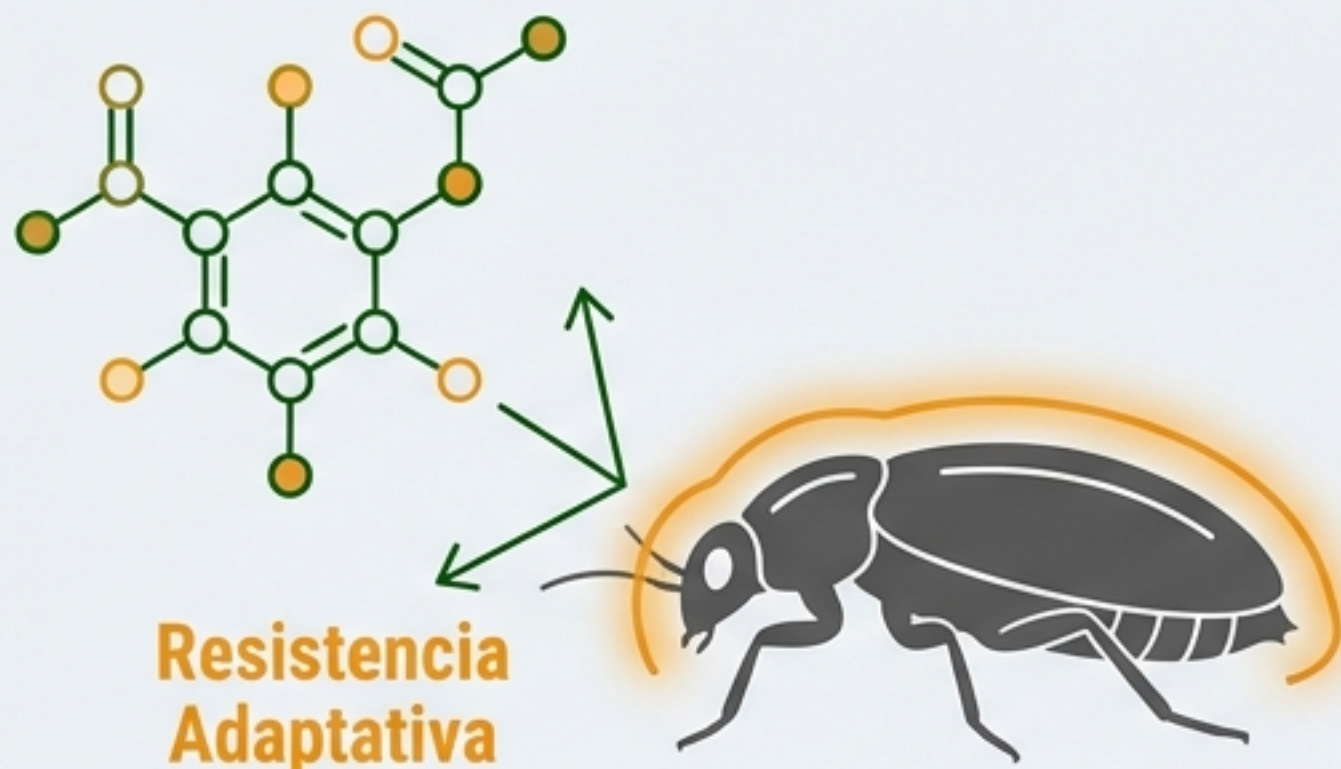

Resistencia Adaptativa



Ataque al sistema nervioso. Genera inmunidad y resistencia progresiva.

Eco-Eff® (Físico-Mecánico)



Ataque Físico y Mecánico. Imposible generar resistencia (Inmunidad Cero).

Control Total del Ciclo Vital: Elimina adultos y desactiva huevas y larvas.

Componente 1: KNAMAX™ - Fase de Choque

Concentrado reactivo líquido para desinfección por contacto.

- **Mecanismo:** Disruptor de la membrana celular mediante carga iónica (**ionoforésis**).
- **Efecto:** **Micro-fragmentación** del ADN celular en bacterias y patógenos.
- **Resultado:** Convierte los microorganismos en **residuos inertes** (no alimentan futuras plagas).

Ionoforésis: Disrupción de Membrana

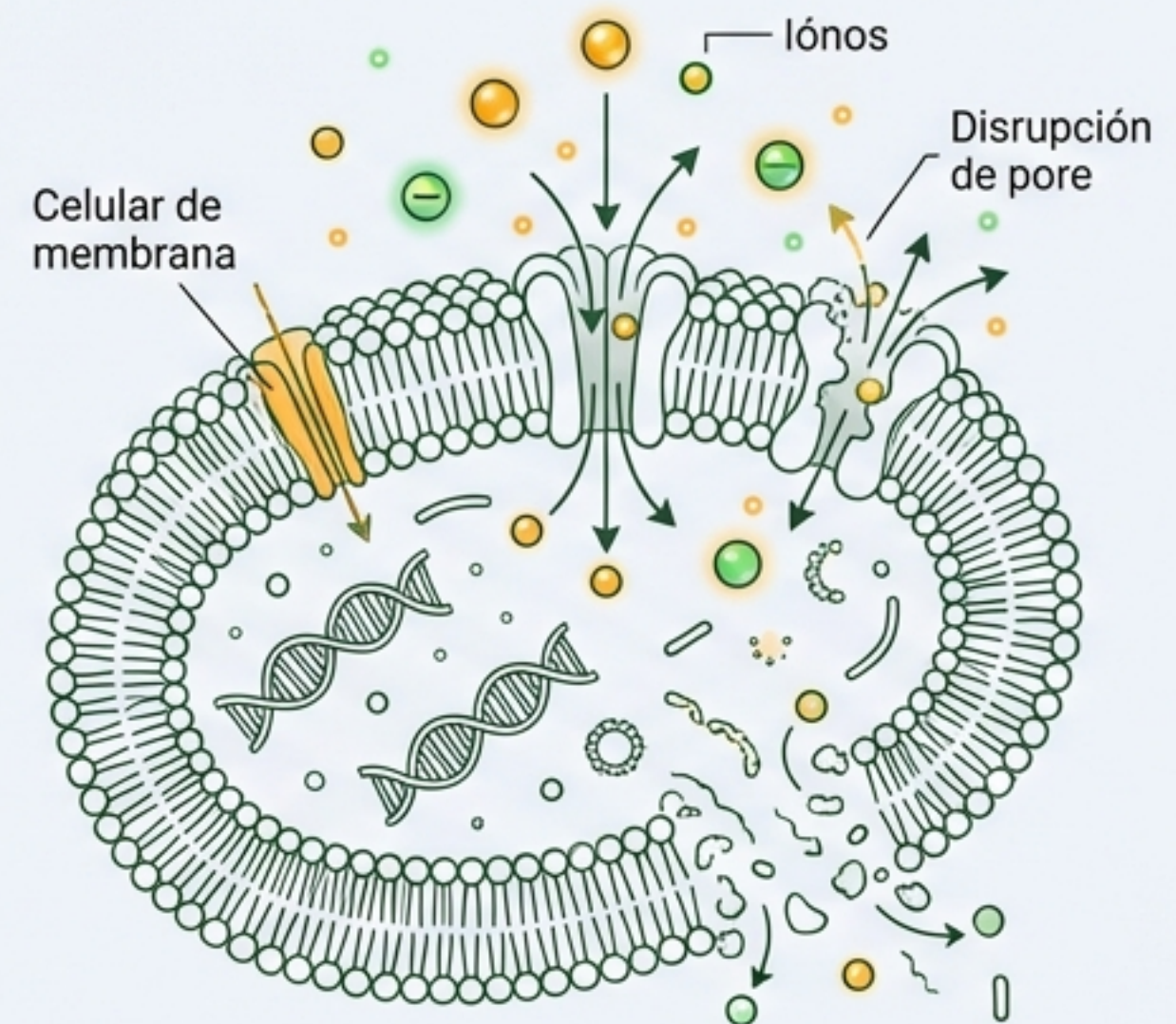

Componente 2: Eco-Eff® Polvo - Protección Sostenida

Barrera física mineral para control a largo plazo.



Control de Humedad

Absorbe la humedad ambiental que las plagas necesitan para vivir.



Barrera Física

Crea un entorno hostil abrasivo para ácaros e insectos (*Tyrophagus putrescentiae*).



Efecto Anti-Térmico

Evita el calentamiento del grano en silos y el biodeterioro.

APLICACIÓN DE PRODUCTOS DE ORIGEN

La Ventaja Competitiva: Operatividad Continua

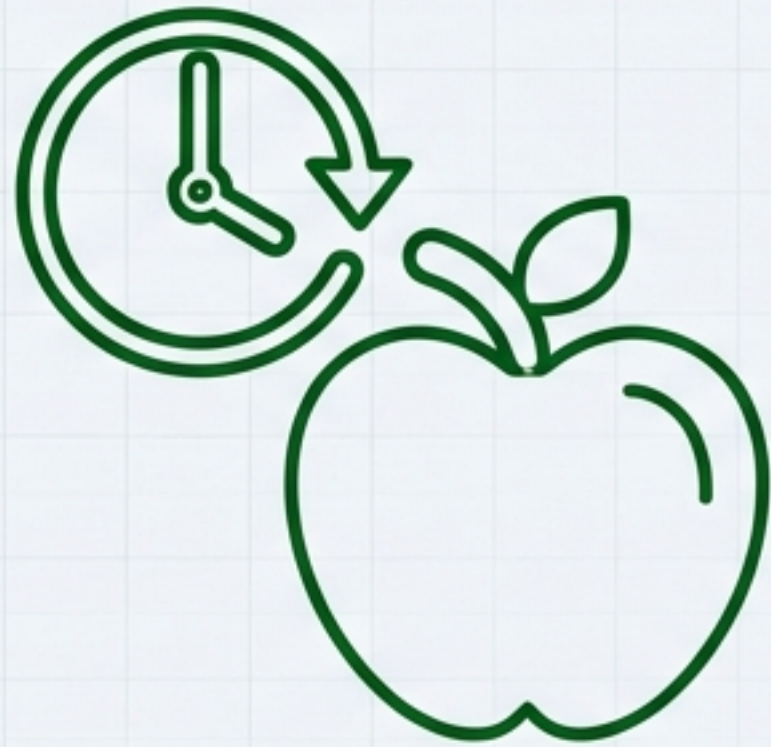

0 DÍAS DE ESPERA

No detenga su planta. No espere para vender.

- Aplicación permitida en presencia de actividad productiva.
- Consumo inmediato tras el tratamiento (Sin Plazos de Seguridad).
- Eliminación de costes logísticos de cuarentena.

Seguridad Total: Grado Alimentario (Food Grade)

100% NATURAL-MINERAL

Ingredientes Seguros

100% sales y minerales autorizados mundialmente.

Quantum Satis

Utilizable a demanda sin límite de ingesta diaria (IDA).

Nutrición Real

Actúa como nutriente mineral; no es bioacumulable ni tóxico.

Certificación

Compatible con producción orgánica y ecológica.



Eficacia Comprobada: Creando la “Zona Cero”

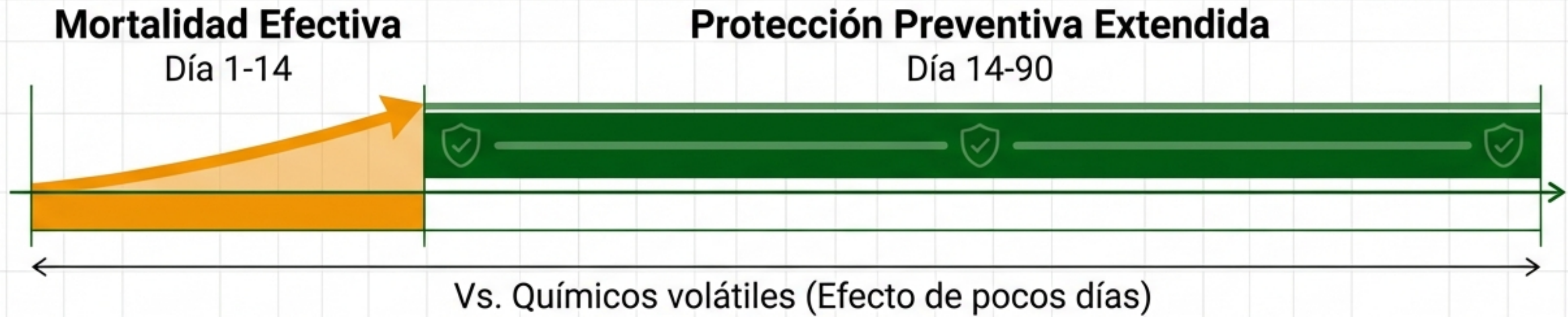

Concepto **Zona Cero (Zero Zone)**: Creación de áreas estériles donde la supervivencia de plagas es imposible y el acceso a materias primas es nulo.

Versatilidad de Aplicación y Tecnología

Termonebulización



Humo seco para rincones difíciles y estructuras altas.

Aspersión / Pulverización



Tratamiento de superficies, suelos y paredes.

Mezcla en Seco

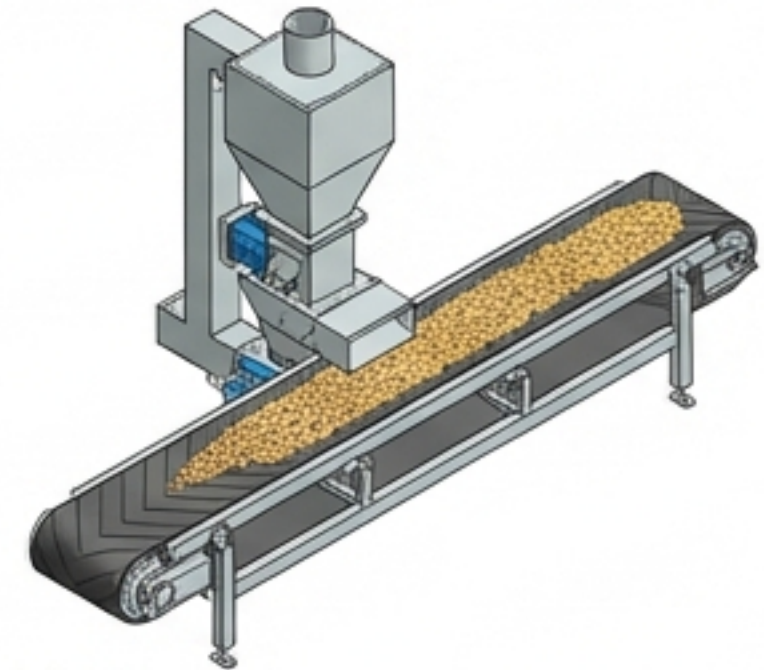

Incorporación directa al grano o pienso mediante dosificadores.

Sector Agrícola: Protección de Granos y Silos



- **Aplicación:** Cereales, semillas, harinas y tubérculos.
- **Resultados:** Control de gorgojos, palometas y hongos (*Bacillus cereus*).
- **Beneficio Extra:** Control térmico (grano frío) y reducción de riesgo de explosión.

Sector Ganadero y Animales de Compañía



Higiene Integral

Tratamiento de camas, nidos y suelos.

Control de Olores

Neutraliza amoniac y partículas volátiles.

Bienestar Animal

Entorno seco, limpio e inocuo para los animales.

Aplicación Extra

Eliminación de manchas en tejidos.

Industria Alimentaria y Procesamiento



- **Bioseguridad en Planta:** Tratamiento de instalaciones sin detener líneas.
- **Áreas Clave:** Harinas, pre-mix, panificación y bollería.
- **Packaging Secundario:** Protección en envases y cartones para evitar contaminación durante el transporte o en punto de venta.

Resumen de Beneficios: El ROI de la Bioseguridad Mineral

1



Eficacia Superior

Elimina plagas resistentes donde los químicos fallan.

2



Rentabilidad

Sin paradas de producción (0 días de espera).



3



Seguridad

100% inocuo. Food Grade. Sin riesgos laborales.

4



Sostenibilidad

Tecnología verde. Cumplimiento normativo ambiental.

¿Listo para Evolucionar su Bioseguridad?

Implemente hoy la tecnología del futuro. Proteja su producción y su reputación.



ND Pharma & Biotech

EcoEff[®]
by ND Pharma & Biotech

ND Pharma & Biotech

Email: info@ndpharmabiotech.com

Web: www.ndpharmabiotech.com

Referencia: **Eco-Eff Kontrol System**